

# Heizkreismodul HK12

## Heizkreismodul (HK) 12 für die Modulregler MR06/07/08/12

in Verwendung mit den MR12-Steckmodulen

<b>Bestellnummer:</b>	<b>300.xxxxx</b>
<b>Bestellcode:</b>	<b>Heizkreismodul-HK12 xxx</b>

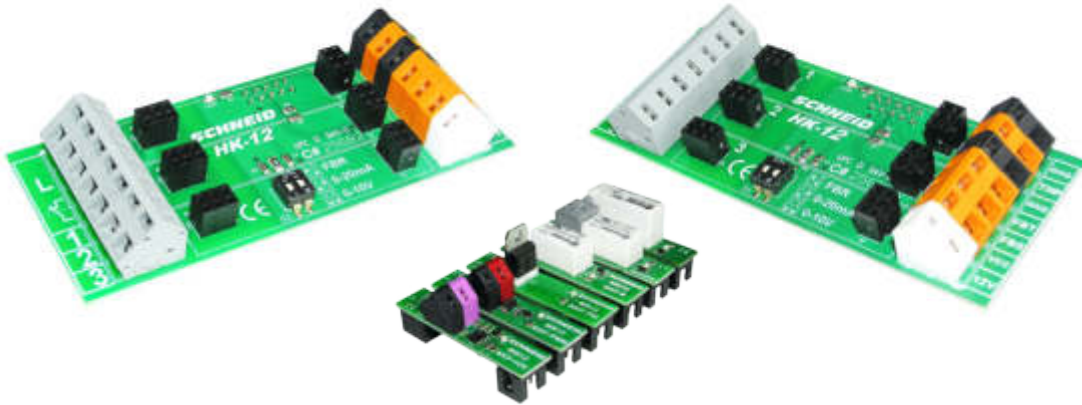

### Übersicht:

Das Heizkreismodul dient zum Anschluß an einen SCHNEID-Basismodulregler. Mit diesem Modul kann ein vollständiger Mischerheizkreis inklusive Fernbedienungsanschlußmöglichkeit realisiert werden.

Folgende Ein- und Ausgänge stehen zur Verfügung:

- Dreipunktausgang Heizkreismischer
- Zweipunktausgang Heizkreispumpe
- Vorlauftemperaturfühler
- Fernbedienung mit eingebautem Raumfühler
- LED Anzeige für Pumpen- und Mischerstatus

### Neuerungen zum Heizkreismodul HK6:

Die Ausgänge auf der HK12-Platine sind auf Steckmodulen ausgeführt und in folgenden Varianten erhältlich:

#### Relais Standardmodul

**R16** Relais-Modul 16A / 250V

**TRIAC-Modul** zur Ansteuerung von Antrieben mit sehr hoher Schalthäufigkeit (PrimärVentile).

**PWM** zur Ansteuerung von Pumpen mit PWM-Signal. Die 230V Klemme auf der AKP ist in diesem Fall fix mit 230V beschaltet. Das PWM Signal wird auf dem Steckmodul angeschlossen.

**0-10V** zur Ansteuerung von Pumpen mit 0-10V-Signal. Die 230V Klemme auf der AKP ist in diesem Fall fix mit 230V beschaltet. Das 0-10V Signal wird auf dem Steckmodul angeschlossen.

**RPF** zur Ansteuerung von Pumpen mit Start-Stop-Eingang. Die 230V Klemme auf der AKP ist in diesem Fall fix mit 230V beschaltet. Der potentialfreie Relaiskontakt wird auf dem Steckmodul angeschlossen.

## Bestückungsvarianten:

### Heizkreismodul-HK12 ohne Steckmodule

Bestellnummer: 300.15999

Bestellcode: Heizkreismodul-HK12 ohne Steckmodule  
(mit 10pol Kabel 800mm)



### Heizkreismodul-HK12 mit 3 Steckmodulen Relais STD

Bestellnummer: 300.16129

Bestellcode: Heizkreismodul-HK12 mit 3 Steckmodule Relais STD  
(mit 10pol Kabel 800mm)



### Relais-Steckmodul Standard

Bestellnummer: 190.15206

Bestellcode: MR12 Steckmodul Relais Standard für MR12-AKP/HK12



### Relais-Steckmodul R16

Bestellnummer: 190.16614

Bestellcode: MR12 Steckmodul Relais R16 für MR12-AKP & HK12



### Steckmodul PWM

Bestellnummer: 190.15209

Bestellcode: MR12 Steckmodul PWM für MR12-AKP & HK12



### Steckmodul TRIAC

Bestellnummer: 190.15210

Bestellcode: MR12 Steckmodul TRIAC für MR12-AKP & HK12



### Steckmodul 0-10V

Bestellnummer: 190.15300

Bestellcode: MR12 Steckmodul Analogsignal für MR12-AKP & HK12



### Relais-Steckmodul RPF

Bestellnummer: 190.15404

Bestellcode: MR12 Steckmodul Relais RPF für MR12-AKP & HK12



# Heizkreismodul HK12

## Anklemmplan:

### Ausgänge 230VAC

- 1P1 Pumpe Heizkreis
- 1M1 Mischventil Kreis AUF
- 1M1 Mischventil Kreis ZU

- 1
- 2
- 3

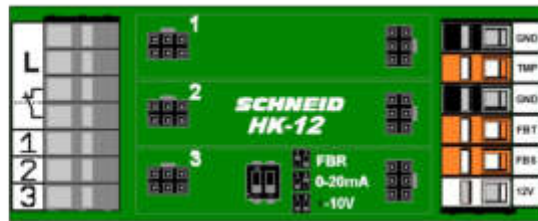

### Heizkreismodul HK12

- GND Signalground
- TMP Vorlauftemperatur
- GND Raumfernbedienung
- FBT Fernbedienung Raumtemperatur
- FBS Fernbedienung Signal
- 12V VCC 12VDC

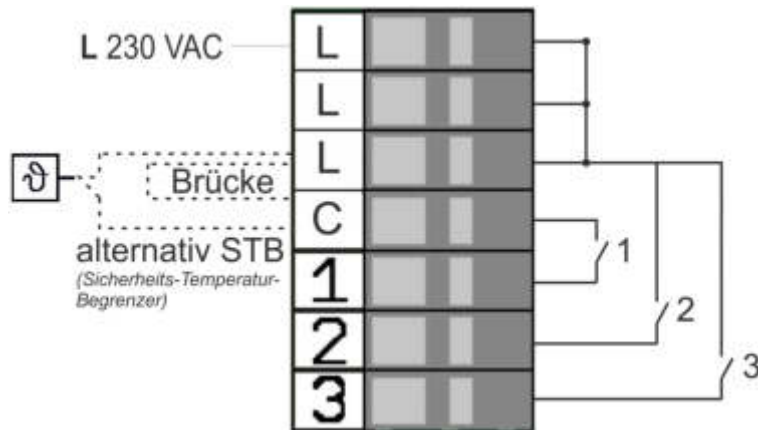

## Anschlüsse 230V:

- L Anschluß 230VAC
- L Zusatzanschluß 230VAC (Weiterführung zu weiterem Modul)
- 1 Ausgang Heizkreispumpe
- 2 Ausgang Heizkreismischer AUF
- 3 Ausgang Heizkreismischer ZU
- N Neutralleiter
- PE

## Signalschlüsse:

- GND Signalground
- TMP Heizkreis Vorlauftemperaturfühler
- GND Signalground
- FBT Raumtemperaturfühler
- FBS Fernbedienung Signalleitung
- VCC Fernbedienung Versorgungsleitung

# Heizkreismodul HK12

## Anklemmplan:

### Ausgänge 230VAC

- 1P1 Pumpe Heizkreis 1 1
- 1M1 Mischventil Kreis 1 AUF 2
- 1M1 Mischventil Kreis 1 ZU 3



### Heizkreismodul HK12 / Kreis 1

- GND
- TMP 1T1 Vorlauftemperatur Kreis 1
- GND Raumfernbedienung Kreis 1
- FBT Fernbedienung Raumtemperatur
- FBS Fernbedienung Signal
- 12V VCC 12VDC

### Ausgänge 230VAC

- 2P1 Pumpe Heizkreis 2 1
- 2M1 Mischventil Kreis 2 AUF 2
- 2M1 Mischventil Kreis 2 ZU 3



### Heizkreismodul HK12 / Kreis 2

- GND
- TMP 2T1 Vorlauftemperatur Kreis 2
- GND Raumfernbedienung Kreis 2
- FBT Fernbedienung Raumtemperatur
- FBS Fernbedienung Signal
- 12V VCC 12VDC

### Ausgänge 230VAC

- 3P1 Pumpe Heizkreis 3 1
- 3M1 Mischventil Kreis 3 AUF 2
- 3M1 Mischventil Kreis 3 ZU 3



### Heizkreismodul HK12 / Kreis 3

- GND
- TMP 3T1 Vorlauftemperatur Kreis 3
- GND Raumfernbedienung Kreis 3
- FBT Fernbedienung Raumtemperatur
- FBS Fernbedienung Signal
- 12V VCC 12VDC

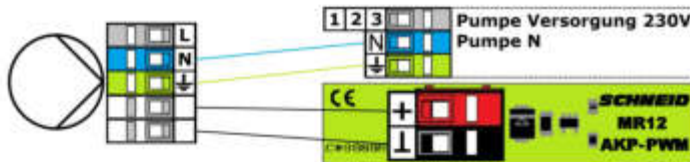

(Auszug aus der AKP-Platine)

### Steckplatz 1-3

(abhängig von der benötigten Konfiguration)

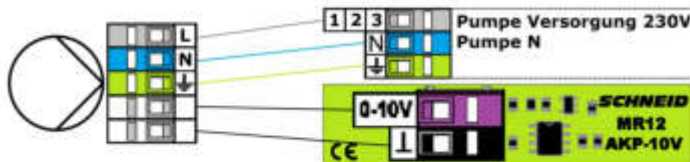

(Auszug aus der AKP-Platine)

### Steckplatz 1-3

(abhängig von der benötigten Konfiguration)

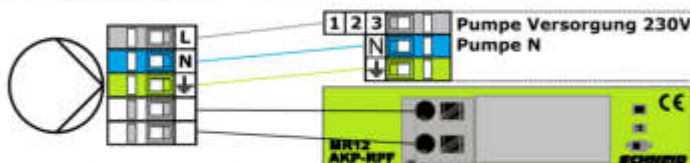

(Auszug aus der AKP-Platine)

### Steckplatz 1-3

(abhängig von der benötigten Konfiguration)

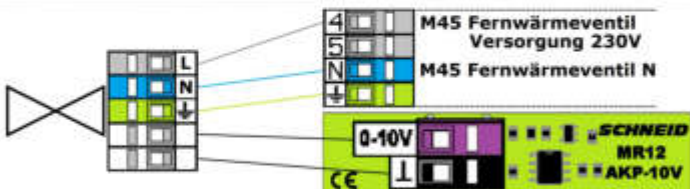

(Auszug aus der AKP-Platine)

### Steckplatz 4



# Heizkreismodul HK12

## Lieferumfang:

SCHNEID Heizkreismodul-HK12 xxx, mit Flachbandkabel (800mm).

## Technische Daten (ohne Relais-Steckmodule; mit Kabel 800mm)

Intrastat Nummer:	8537.10.91.90
Ursprungsland	EU/AT
Höhe, Breite, Tiefe (in mm)	40x100x34
Gewicht	0,077 (0,109 mit drei Relais-Steckmodule)
Schutzart	IP-20
Umgebungstemperatur	0°C....+40°C
Betriebsspannung	12VDC
Leistungsaufnahme	< 1VA
Anschlussart	Klemmen für feste Verdrahtung
Anschlusstechnik	Federzugklemme
Leitungsquerschnitt	Max. 2.5mm <sup>2</sup>
Montageart	DIN-RAIL TS35
Betriebsdauer	Dauerbetrieb
Verschmutzungsgrad	2
Bemessungs-Stoßspannung	1kV
Sensortype Temperaturfühler	PT1000